

Felhasználási területek:

Ezt a készüléket háztartásban, illetve ahhoz hasonló alkalmazási környezetekben való felhasználásra tervezték, úgy mint:

— üzletekben dolgozók számára kialakított konyhasarkokban, **irodáknak** és egyéb munkakörnyezetekben; — gazdasági épületekben; — szállodák, motelek ügyfelei számára, valamint egyéb lakóegységekben; — bed and breakfast jellegű szálláshelyeken.

A készülék nem rendeltetésszerű (a jelen használati útmutatóban nem megjelölt) használata tilos! Tilos műszaki módosításokat végrehajtani! Ezt a készüléket 8 éves kortól lehet használni, amennyiben a gyermeket gondosan felügyelik vagy megtanítják a készülék üzembiztos használatára, valamint megértetik vele a kapcsolódó veszélyforrásokat.

Gyermekek ne végezzék a készülék tisztítását, illetve karbantartását, hacsak nem 8 évesnél idősebbek és ellenőrzik őket a művelet alatt. A készülék, valamint annak kábele ne legyen elérhető 8 évesnél fiatalabb gyermekek számára. A készüléket használhatják csökkent fizikai, érzékszervi vagy mentális képességekkel rendelkező személyek, vagy tapasztalattal és ismeretekkel nem rendelkező egyének, amennyiben gondos felügyelet mellett teszik ezt, vagy megtanítják őket a készülék biztonságos használatára és megértették a velejáró veszélyforrásokat. Gyermekek nem játszhatnak a készülékkel!

A készülék elhelyezése:

A kávégépet tegye biztonságos helyre, ahol senki nem tudja felborítani, illetve ahol senki nem sérülhet meg tőle. Ne tartsa a gépet olyan helyiségben, ahol 4°C alatti a hőmérséklet, mert a fagy kárt okozhat benne. Ne használja a készüléket a szabadban! Ne helyezze a készüléket nagyon meleg helyre és/vagy nyílt láng közelébe!

Elektromos hálózatra csatlakoztatás:

A kávégépet csak megfelelő konnektorba szabad csatlakoztatni. A készülék adattábláján megadott feszültségértéket kell figyelembe venni.

Tápkábel:

Ne használja a kávégépet, ha a tápkábel hibás vagy sérült. Ilyen esetben azt azonnal ki kell cserélni! Ne vezesse a tápkábelt éles sarkok, illetve élek mentén és nagyon meleg tárgyak felett, valamint óvja mindenféle olajtól! A kábelnél fogva ne vigye vagy húzza a kávégépet! A csatlakozódugót ne a kábelnél fogva húzza ki a konnektorból és ne nyúljon hozzá vizes kézzel! Ügyeljen arra, hogy a tápkábel ne lógjon szabadon asztalról vagy polcra!

Áramütés veszélye:

Az áram alatt lévő részek soha ne érintkezzenek vízzel!

Más személyek védelme:

A gyermekeket felügyelni kell, hogy ne játszanak a készülékkel. A gyermekek nem érzékelik a háztartási eszközök jelentette veszélyforrásokat. A gép csomagolóanyagait ne kerüljenek gyermekek keze ügyébe!

Égési sérülés veszélye:

Ne érjen a forró részekhez (kapszulatároló egység, stb.) közvetlenül a készülék használata után. Az ital kiadása alatt figyeljen, mert esetleg előfordulhat, hogy forró folyadék kifröccsen. Soha ne nyissa ki a kapszulabefogadó rekesz fogantyúját italadagolás alatt!

Tisztítás:

A gép tisztítása előtt feltétlenül húzza ki a csatlakozódugót a konnektorból és várja meg, hogy a készülék lehűljön. Ne merítse víz alá a gépet! Szigorúan tilos a készülék belsejébe belenyúlni! A tartályban lévő vizet ne használja élelmiszeripari célokra!

A gép tárolása:

Amikor a gép hosszabb ideig használaton kívül marad, húzza ki a csatlakozódugót a konnektorból és helyezze a gépet száraz, gyermekek számára nem elérhető helyre. Védje a portól és a szennyeződésektől!

Javítások/Karbantartás:

Meghibásodás vagy üzemzavar esetén, illetve leesés után felmerülő hiba gyanúja esetén azonnal ki kell húzni a csatlakozódugót a konnektorból. Ne vegyen használatba hibás gépet! Kizárólag a szerződéses szervizek végezhetnek beavatkozásokat és javításokat. Nem szakszerű beavatkozások esetén a gyártó semminemű felelősséget nem vállal az esetleges károkért.

Víztartály:

A víztartályba csak friss, szénsavmentes ivóvizet szabad tenni. A gépet nem szabad bekapcsolni, ha a víztartályban lévő víz mennyisége nem éri el a tartályon jelzett minimumszintet.

Kapszulabefogadó rekesz:

A kapszulabefogadó rekeszbe csak kompatibilis kapszulákat szabad behelyezni! Ujjal ne nyúljon a kapszulatároló rekeszbe, illetve ne helyezzen bele semmilyen más tárgyat! A kapszulák egyszeri használatra szólnak.

A készülék megsemmisítése élettartama lejártával: FELHASZNÁLÓI INFORMÁCIÓK: a 2005. július 25-én kelt 151. sz. Törvényerejű Rendelet 13. cikkelye értelmében "A 2002/95/EK és a 2003/108/EK irányelvek alkalmazásáról szóló, a veszélyes anyagok elektromos eszközökben és elektronikus berendezésekben való alkalmazásának korlátozásáról, valamint a hulladékok feldolgozásáról". Az „áthúzott kerek kuka” szimbólum a készüléken és/vagy annak csomagolásán azt jelzi, hogy a termék hasznos élettartama lejártával szelektíven, más hulladékoktól elkülönítve gyűjtendő. Be kell vinni egy elektromos és elektronikus hulladékok szelektív gyűjtésére szakosodott hazai átvevőhelyre vagy, amennyiben egy új, hasonló jellegű készülék vásárlására kerül sor, leadni a kereskedőnek (egyiket a másikért alapon). A megfelelő szelektív gyűjtés, majd az üzemen kívül helyezett készülék azt követő újrahasznosítása, kezelése és környezetbarát megsemmisítése hozzájárul ahhoz, hogy a környezetre és egészségre gyakorolt lehetséges negatív hatásokat elkerüljük, továbbá elősegíti a készülék alkotóelemeinek újrahasznosítását és/vagy újrafeldolgozását. A termék – felhasználó részéről történő - illegális megsemmisítése közigazgatási szankciók alkalmazását eredményezi az érvényben lévő jogszabályok értelmében.

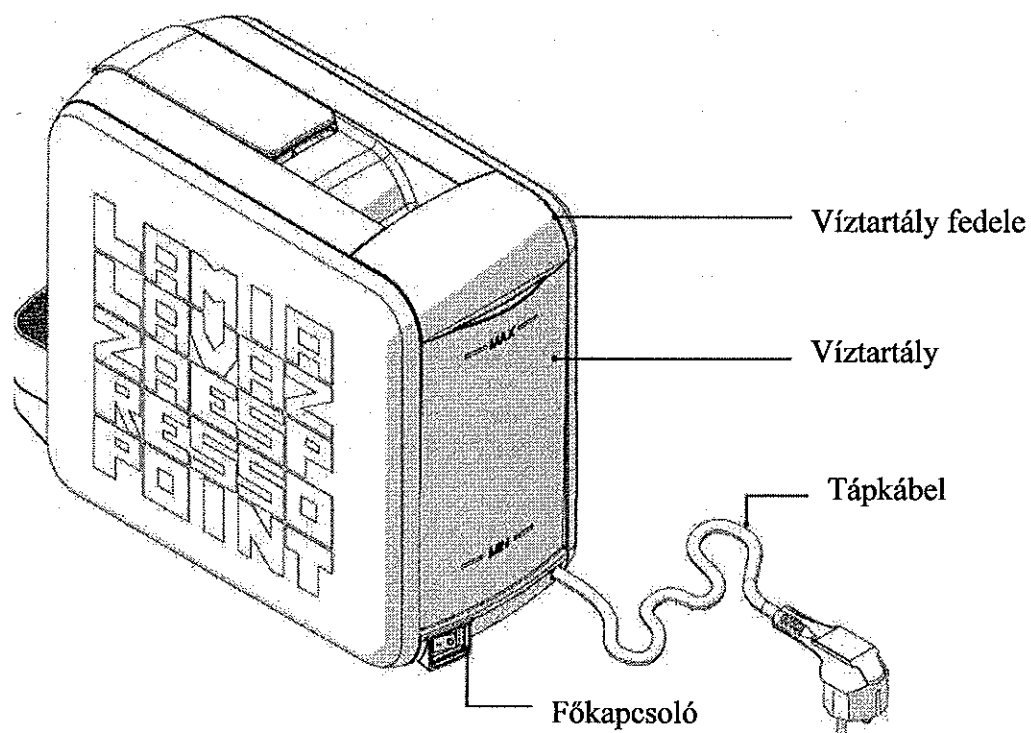
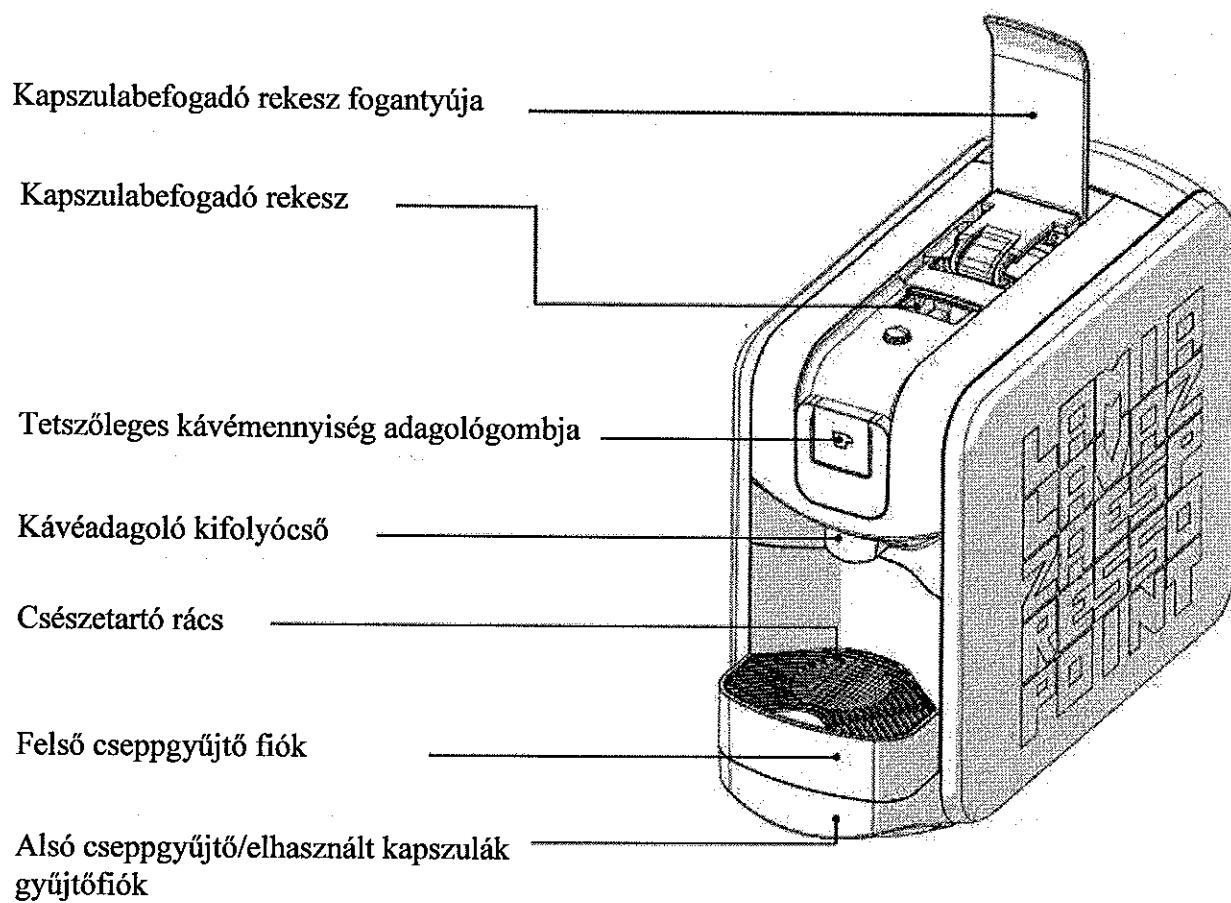

A gyártó nem vállal felelősséget az alábbi esetekben keletkezett esetleges károkért:

- a készülék helytelen, nem rendeltetésszerű használata;
- nem szakszervizben végzett javítások;
- a tápkábel megrongálása;
- a készülék bármely alkatrészének megrongálása;
- nem eredeti alkatrészek vagy kiegészítők alkalmazása;
- vízkötelenítés elmaradása;
- tárolás 4 ° C alatti hőmérsékletű helyiségben;
- 5 ° C alatti hőmérsékleten történő használat;
- 40 ° C feletti hőmérsékleten történő használat;
- a megadott kapszuláktól eltérő típusú kapszulák használata.

Ezekben az esetekben elvész a garancia.

A KÉSZÜLÉK ÜZEMBE HELYEZÉSE

A gépet helyezze sima, vízszintes és stabil felületre, víztől és hőforrásoktól távol. Áramtalanítsa, amennyiben áram alatt lenne. Bekapcsolt gépet soha ne takarjon le ronggyal vagy bármi mással!

1. Emelje ki a víztartályt és nyissa ki a tartály tetejét.

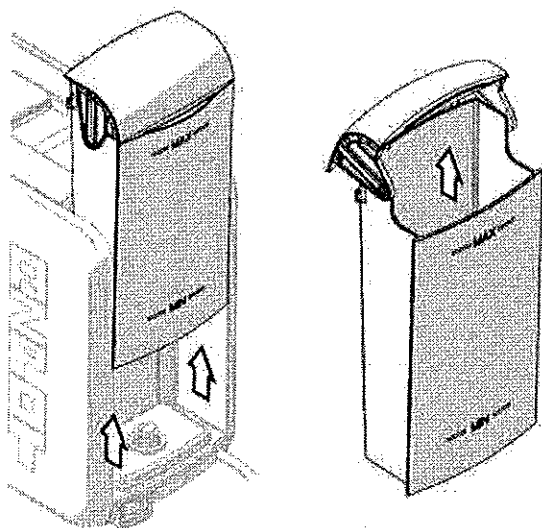

2. Töltse fel a tartályt vízzel a jelzett "MAX" szintig. Kizárólag friss, szénsavmentes ivóvizet használjon!

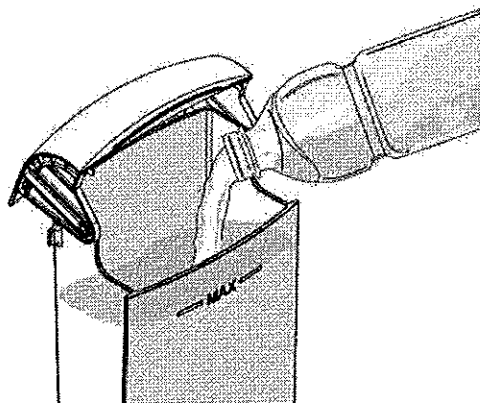

A vízszint soha ne haladja meg a „MAX” szintet és legyen mindig a „MIN” szint felett! Kizárólag friss, szénsavmentes ivóvizet használjon! Melegvíz és egyéb folyadékok kárt okozhatnak a víztartályban. Ne kapcsolja be a készüléket víz nélkül! Győződjön meg mindig arról, hogy a jelzett „MIN” szintnél több víz legyen a tartályban!

3. Csatlakoztassa a tápkábelt a konnektorba és nyomja meg a főkapcsolót, mely ezáltal I-es pozícióba kerül. A termékkiadó gombok villogni kezdenek. Amikor a gombok folyamatosan világítanak, a készülék használatra kész.

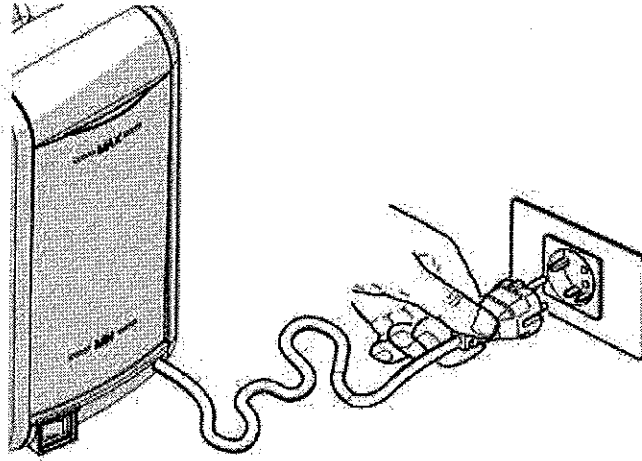

A készülék bekapcsoláskor feltölti a vízrendszerét és ehhez egy rövid időre aktiválja a szivattyút.

KÁVÉ KIADÁSA

A kávé gép nem ad ki kávéét mindaddig, amíg el nem éri a megfelelő hőmérsékletet. A kávékiadó gombok a felmelegedési ciklus alatt villognak.

A készülék akkor üzemkés, amikor a fogantyú a megfelelő, lezárt helyzetben van és a kávéadagoló gombok folyamatosan világítanak.

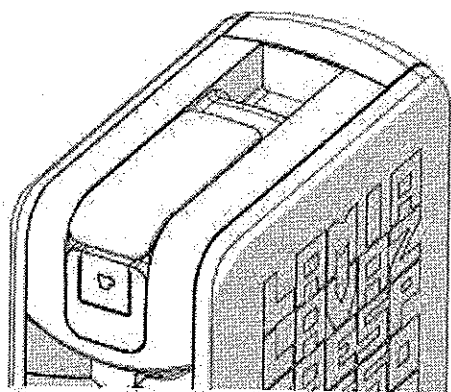

1. Helyezze a bögrét/kávéscsészét a kávé kifolyócső alá.

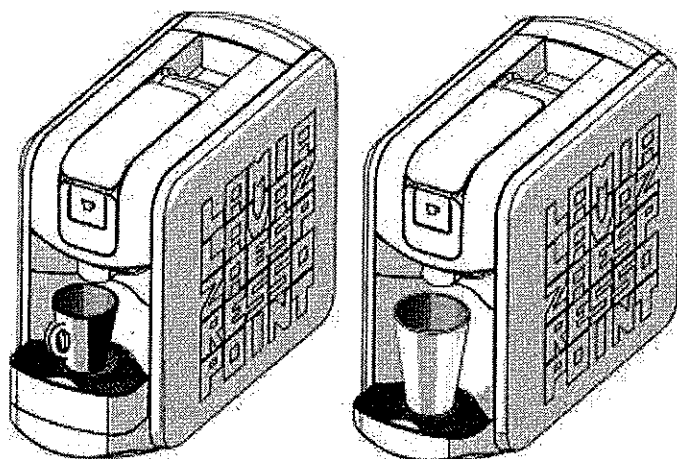

Különböző méretű bögrék, csészék és tartályok használatához távolítsa el a felső cseppgyűjtő fiókot.

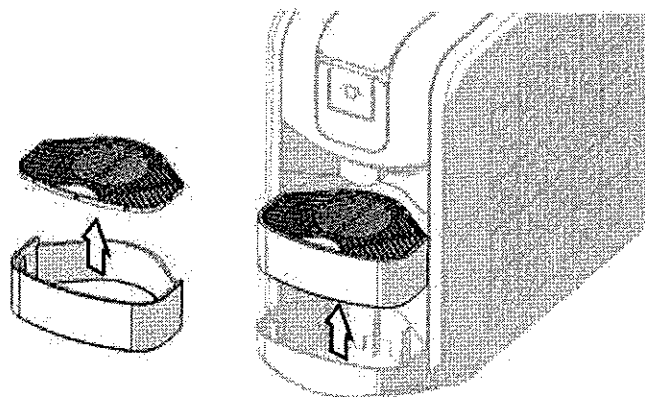

2. Emelje fel a kapszulabefogadó rekesz adagolókarját és helyezze a kapszulát a megfelelő nyílásba.

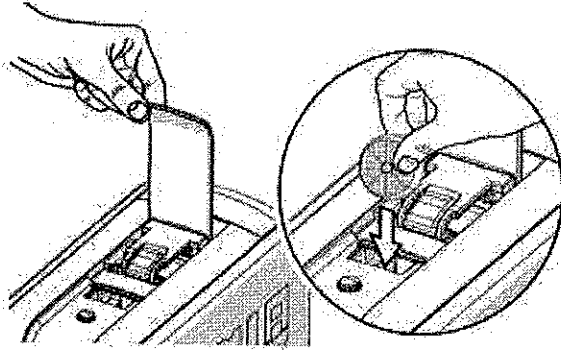

Ne nyúljon ujjal vagy egyéb tárggyal a kapszulabefogadó nyílásba! A kapszulabefogadó nyílásba kizárólag kompatibilis kapszulát szabad behelyezni!

3. Zárja vissza a kapszulabefogadó rekesz karját.

4. A készülék rendelkezik egy tetszőleges mennyiséget adagoló nyomógommbal.

Tetszőleges adagolás

Nyomja meg az espresso kávé gombot. Kávéadagolás alatt a használt gombvillogó üzemmódba kapcsol.

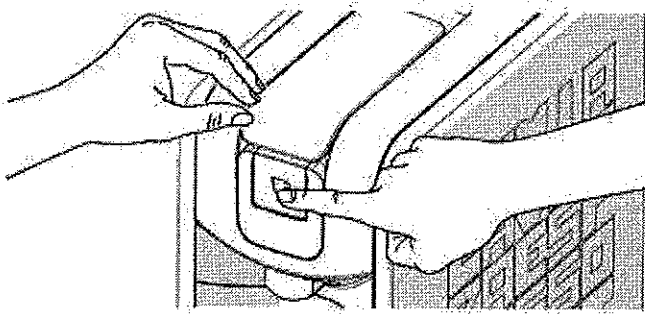

Kávéadagolás alatt soha ne nyissa ki a kapszulabefogadó rekesz fogantyúját!

A kívánt kávémenyiség elérésekor (max.120 cc) szakítsa félbe az adagolást a kávéadagoló gomb ismételt megnyomásával.

Amennyiben az adagolt mennyiség nem éri el a kívánt mennyiséget, kapcsolja ki, majd kapcsolja be újra a készüléket a főkapcsolóval. Kezdje újra az adagolást a megfelelő gomb megnyomásával.

STAND-BY

A készülék 30 perc állóidő után stand-by üzemmódba lép, az adagoló gomb villogni kezd. A gép aktiválásához nyomja meg az egyik kávéadagoló gombot vagy nyissa fel a kávékapszula befogadó rekesz fogantyúját.

A készülék tisztítása előtt győződjön meg mindig arról, hogy a készülék ne legyen áram alatt és várja meg, amíg a készülék kihűl.

javasolt a víztartályt minden nap kiöblíteni és friss vízzel feltölteni. Ne hagyjon 3 napnál hosszabb ideig vizet a rendszerben vagy ha ez mégis bekövetkezne, engedjen le vizet (kapszula nélkül) kávéadagolás előtt. A cseppgyűjtő fiókot ürítse ki és tisztítsa meg két/három naponta vagy amikor megtelt. Ne használjon hagyományos vagy mikrohullámú sütőt a készülék, illetve annak alkotóelemeinek megszáritásához. Soha ne használjon lúgos tisztítószer, hígítót, alkoholt vagy más agresszív anyagot! Ne merítse vízbe a készüléket! Ne mossa el a készüléket nagy nyomású vízszugárral! Eltérő utasítás híján a készülék alkotóelemeit (kivéve az elektromos alkatrészeket) mossa el hideg vagy langyos vízzel, nem karcoló ronggyal vagy szivaccsal.

KÁVÉ KIFOLYÓCSÓ TISZTÍTÁSA

Heti rendszerességgel indítsa el a **KÁVÉ KIADÁSI** folyamatot - kapszula használata nélkül.

CSEPPFOGÓ FIÓK ÉS HASZNÁLT KAPSZULÁK GYŰJTŐREKESZÉNEK TISZTÍTÁSA

1. Húzza ki a cseppfogó/használt kapszulák gyűjtőrekeszt.

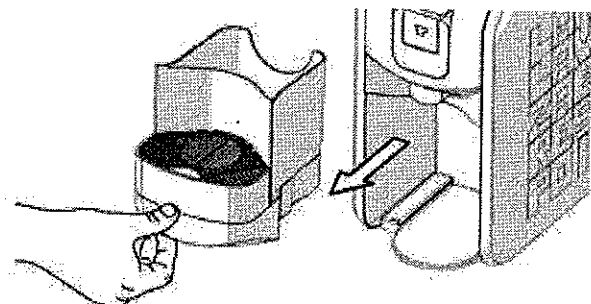

2. Emelje ki a belső kapszulagyűjtő fiókot a használt kapszulák eltávolításához.

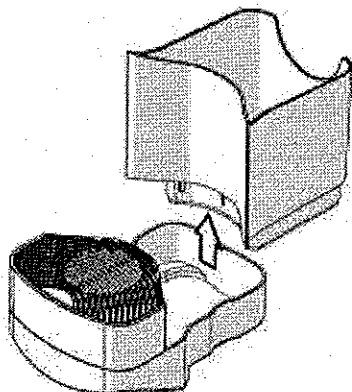

Ellenőrizze rendszeresen, hogy a kapszulabefogadó rekesz ne legyen tele, a gép hibás működésének, ill. megrongálódásának elkerülése végett.

3. Az alsó és felső cseppfogó fiókok, valamint a csészetartó rács tisztíthatók. Válassza külön az alkotóelemeket és mossa el őket hideg vagy langyos vízzel, majd szárítsa meg és szerelje őket össze megfelelőképpen.

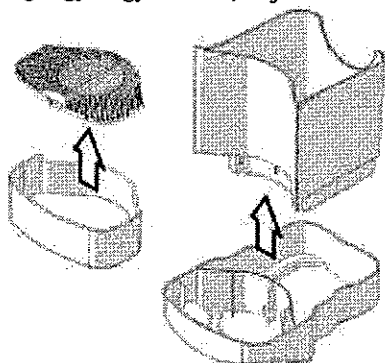

VÍZKŐTELENÍTÉS

A vízkőképződés a gép használatával járó normális következmény. Vízkőtelenítésre 3-4 havi használat után, és/vagy akkor kerüljön sor, amikor vízhozam csökkenést tapasztal.

Vízkőtelenítéshez a kereskedelemben elérhető, a jogszabályi előírásoknak megfelelő, kávégépekhez készült, nem toxikus és/vagy ártalmatlan vízkőtelenítő szert használjon!

Semmi esetre se használjon ecetet, mint vízkőtelenítő szert! Ne igya meg, illetve ne álljon fenn annak veszélye, hogy valaki megigya a vízkőtelenítő oldatot! Égési veszélyt jelent, hogy a vízkőtelenítő szer magas hőfokon folyik le!

1. Ürítse ki a tartályt és töltsen meg vízkőtelenítő oldattal és vízzel, a vízkőtelenítő szer csomagolásán feltüntetett útmutató szerint, majd kapcsolja be a készüléket és tegyen egy tartóedényt a kifolyócső alá.
2. Nyomja meg a kávéadagoló gombot és engedjen le egy adagot a csészébe.
3. Kapcsolja ki a készüléket, hagyja 10-15 percig állni, majd ismétlje meg az eljárást (2-es) és (3-as) lépések, addig, amíg a tartály üres nem lesz.
4. Távolítsa el a tartályt. Mossa el és töltsen fel friss ivóvízzel a tartályt, tegye vissza a helyére és helyezzen egy tartóedényt a lefolyócső alá.
5. Várja meg, amíg a készülék felmelegszik, nyomja meg a kávéadagoló gombot addig, amíg a tartály ki nem ürül.
6. Ismétlje meg a (4) és (5) műveleteket. Ha a vízkőtelenítő szer utasításai nagyobb mennyiséget irányoznak elő az öblítéshez, mint a gép tartályának kétszerese, ismétlje meg újból a (4) és (5) műveleteket!

A LEGGYAKRABBAN ELŐFORDULÓ PROBLÉMÁK ÉS AZOK MEGOLDÁSAI**HU**

Tapasztalt probléma	Lehetséges okok	Megoldás
A készülék nem kapcsol be.	» A készülék nincs csatlakoztatva a hálózathoz.	» Ellenőrizze a csatlakozódugó illeszkedését a konnektorba!
A készülék vizet adagol kávé helyett.	» Nincs behelyezve kapszula.	» Helyezzen be egy új kapszulát!
A készülék hosszú ideig melegszik.	» A készülék erősen vízköves.	» Vízkötelenítse a készüléket!
A szivattyú nagyon hangos.	» Nincs víz a víztartályban.	» Töltse fel a tartályt friss vízzel!
A készülék nem ad ki terméket és az adagológomb villog.	» Nincs víz a víztartályban.	» Töltse fel a tartályt friss vízzel!
A kapszulabefogadó rekesz fogantyúja nem zárható le.	» A kapszulabefogadó rekesz megtelt. » A kapszula helytelenül lett behelyezve.	» Ūritse ki a kapszulabefogadó rekeszt! » Emelje fel a kapszulabefogadó rekesz fogantyúját és helyezze be megfelelően a kapszulát!
A kávé túl gyorsan folyik le és nem képződik kávékrém.	» Használt kapszula lett behelyezve.	» Helyezzen be egy új kapszulát!
A kávéadagoló gomb piros fényel világít folyamatosan.	» A vízmelegítő rendszer meghibásodott.	» Vigye el a készüléket egy szakszervizbe!

MŪSZAKI JELLEMZŐK

- Feszültség: 220-240 V 50/60 Hz
- Összteljesítmény: 1200 W
- Áramfelvétel Stand-by üzemmódban: < 0,5W
- Tartály kapacitása: 0,75 l
- Méretek: magasság: 265 mm, szélesség: 150 mm, mélység: 338 mm
- Súly: 4 kg
- Gyűjtőfiók: 10 kapszula
- Külső házhoz felhasznált anyagok (általában elérhető részek): ABS

2006/42/EK – 2004/108/EK – 2006/95/EK