

LAVAZZA BLUE CLASSY COMPACT KAPSZULÁS KÁVÉFŐZŐGÉP

BIZTONSÁG

Rendeltetészerű használat

Ez a készülék háztartási használatra és az alábbiakban felsoroltakhoz hasonló alkalmazási célokra készült:

- munkahelyi konyhákba üzletekben, irodákban és más munkahelyeken
- tanyaházakba
- szállodák, motelek vendégei és egyéb lakókörnyezetek lakói számára
- panziókba

A gépen műszaki jellegű változtatást végezni tilos.

A gépet nem rendeltetészerű célokra használni tilos, mert ez súlyos vészhelyzetet idézhet elő.

A gépet 8 év alatti gyermekek nem használhatják, illetve fizikai, érzékszervi, szellemi fogyatékossgal rendelkező vagy a szükséges tapasztalattal nem rendelkező személyek csak felügyelet mellett használhatják, illetve azt követően, hogy megkapták a gép biztonságos használatára vonatkozó utasításokat, és felmérték a potenciális veszélyeket.

A gép nem játékszer. A gépet és annak tápvezetékét 8 év alatti gyermekek elől elzárva kell tartani. A gép tisztítását és karbantartását 8 év alatti gyermekek nem, 8 év feletti gyermekek csak közvetlen felügyelet mellett végezhetik.

Elhelyezés:

A gépet olyan biztonságos helyen kell elhelyezni, ahol senki sem boríthatja fel, és nem okozhat sérülést. A fagyveszély okozta károsodás miatt a gépet 5 °C alatti hőmérsékleten tárolni tilos. A kávégépet kültéren használni tilos.

A gépet forró felületen vagy láng közelében elhelyezni tilos.

A gépet használat közben nem szabad zárt szekrénybe helyezni.

Áramellátás:

Csatlakoztassa a gépet egy megfelelő hálózati csatlakozóaljzatba. A tápfeszültségnek meg kell egyeznie a készülék adattábláján megadott értékkel.

Tápkábel:

A kávégépet sérült tápkábelrel üzemeltetni tilos. Ha a tápkábel megsérült, a kockázatok megelőzése érdekében a sérült kábelt ki kell cserélni a gyártóval (vagy a gyártó szerviz képviselőjével), illetve egy erre a feladatra jogosultsággal rendelkező személlyel. A tápkábelt megtörni, éles szegélyek és forró tárgyak mentén elvezetni tilos. A tápkábelt védeni kell az olajtól. A kávégépet a tápkábelnél fogva hordozni vagy felfüggeszteni tilos. A csatlakozódugót a tápkábel meghúzásával kihúzni és nedves kézzel megérinteni tilos. A tápkábelt nem szabad asztalról vagy polcra lelógatni.

Áramütés veszélye:

A feszültség alatt lévő alkatrészek vízzel nem érintkezhetnek. A gépet vízbe meríteni tilos.

8 év alatti gyermekektől elzárva tárolandó:

A gép nem játékszer. A gyermekek nincsenek tisztában az elektromos háztartási készülékekben rejlő kockázatokkal. A csomagolóanyagokat gyermekektől elzárva kell tartani.

BIZTONSÁG

Égési sérülés veszélye:

A gép forró alkatrészeit közvetlenül a gép használata után megérinteni tilos. Az ital adagolásakor ügyeljen a forró folyadékok esetleges kifröccsenésére.



Tisztítás:

Tisztítás előtt húzza ki a gépet az elektromos hálózathoz, és hagyja lehűlni. A gépet vízbe meríteni tilos. A gép belső alkatrészeinek engedély nélküli átalakítása szigorúan tilos. Ha a gépet 3 napja nem használta, cserélje ki a vizet a tartályban. A gépkárosodásának megelőzése érdekében ne használjon a tisztítás során lúgos tisztítószereket, hanem puha kendővel és enyhe tisztítószerrel tisztítsa a gépet.



A gép tárolása:

Ha a gépet hosszú ideig nem használja, húzza ki az elektromos hálózathoz, és gyermekektől elzárt, száraz helyen tárolja. Óvja a gépet a portól és szennyeződésektől.



Javítás/karbantartás:

Meghibásodás, probléma vagy a leesés miatt gyanítható üzemzavar esetén azonnal húzza ki a gépet az elektromos hálózathoz. Ne próbálkozzon hibás gép használatával. A gép szervizelését és javítását csak hivatalos szervizközpont végezheti. A szakszerűtlen javításokból eredő károkért nem vállalunk felelősséget.



Víz tartály:

A tartályba csak friss, szénsavmentes ivóvizet töltsön. Ne működtesse a gépet, ha a víz szintje nem éri el a tartályon jelölt minimum szintet.



Kapszulatartó ház:

Ez a gép csak kompatibilis kapszulákkal használható. Ne nyúljon be a kapszulatartó házba, és ne tegyen bele semmilyen más tárgyat. Minden kapszula csak egyszer használható.



A hulladékká vált gép elhelyezése élettartama végén:

A FELHASZNÁLÓNAK SZÓLÓ TÁJÉKOZTATÁS: a készüléken vagy a csomagolásán feltüntetett, áthúzott hulladékgyűjtő edény szimbólum azt jelzi, hogy a terméket más hulladéktól elkülönítve kell gyűjteni az élettartama végén.

A felhasználó köteles leadni a hulladékká vált készüléket egy elektromos és elektronikus berendezések elhelyezésére szolgáló, megfelelő szelektív gyűjtőközpontban.

A szétszerelt és újrahasznosításra, kezelésre és környezetbarát elhelyezésre továbbküldött készülék megfelelő szelektív kezelése hozzájárul a környezetre és az emberi egészségre gyakorolt esetleges káros hatások megelőzéséhez, és elősegíti a készülék anyagainak újrahasznosítását.

Amennyiben a felhasználó szabálytalanul helyezi el a hulladékká vált terméket, számolnia kell a hatályos szabályozások által előírt közigazgatási szankciókkal.

A GÉP RÉSZEI ÉS KEZELŐSZERVEI

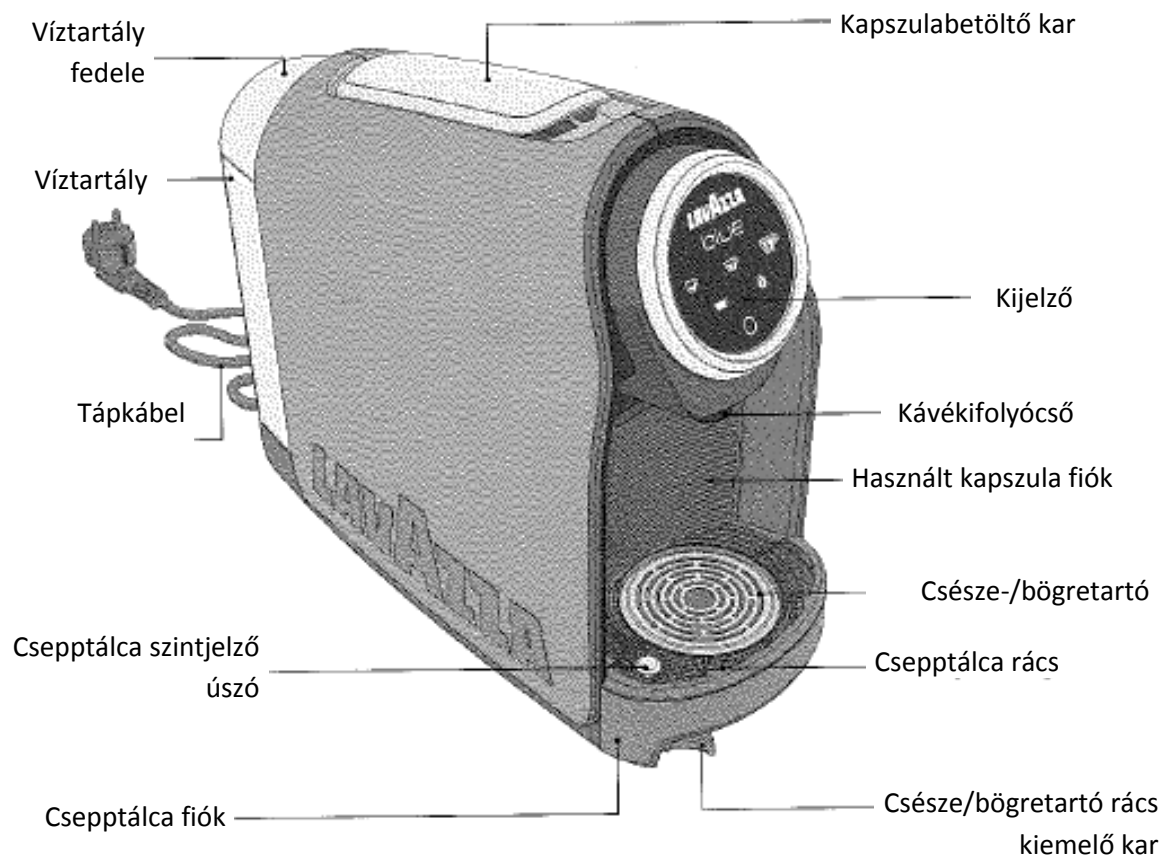

- 1 ESZPRESSZÓ adagoló gomb
- 2 HOSSZÚ ESZPRESSZÓ adagoló gomb
- 3 SZABADON BEÁLLÍTHATÓ adagoló gomb
- 4 Cseptálca figyelmeztető lámpa
- 5 Vízartály figyelmeztető lámpa
- 6 MULTIFUNKCIÓS gomb
(bekapcsolás/készenlét/menü)



VISSZAJELZŐ LÁMPÁK

A GÉP ÁLLAPOTA	1	2	3	4	5	6
Felmelegítés						
A gép készenlétben						
Eszpresszó készítése folyamatban (1. gomb)						
Hosszú eszpresszó készítése folyamatban (2. gomb)						
Szabadon beállítható eszpresszó készítése folyamatban (3. gomb)						
Eszpresszó mennyiségének programozása (1. gomb)						
Hosszú eszpresszó mennyiségének programozása (2. gomb)						
Szabadon beállítható eszpresszó mennyiségének programozása (3. gomb)						
Nincs víz a körben / Víztartály eltávolítva						
Használt kapszula fiók megtelt						
Használt kapszula fiók rosszul behelyezve vagy hiányzik						
Használt kapszula fiók eltávolítva az ital adagolása (pl. eszpresszó készítése, 1. gomb) közben						
Vízkömentesítés szükséges vagy a víztartály eltávolítva kávéadagolás (pl. eszpresszó készítése, 1. gomb) közben						
CPU hiba						
Szoftverhiba						
NTC hiba						
Áramellátási hiba						
Hőmérséklet hiba						
Flash hiba						
Túlmelegedési hiba						
Hitelkeret kisebb, mint a min. érték. Pl. eszpresszó készítése (1. gomb) közben						
Hitelkeret felhasználva						

A GÉP ELŐKÉSZÍTÉSE

Nem vállalunk felelősséget:

- a nem rendeltetésszerű vagy helytelen használatból,
- a nem hivatalos szerviz által elvégzett javításokból
- a tápkábel módosításából
- a gép bármely részének módosításából
- a nem eredeti tartalék alkatrészek és tartozékok használatából
- a vízlágyítás elmaradásából
- a 4 °C alatti hőmérsékleten történő tárolásból
- a 40 °C feletti hőmérsékleten történő tárolásból
- a nem kompatibilis kapszulák használatából

eredő károkért.

A GÉP INDÍTÁSA

 **Tegye a gépet egy stabil, sík felületre, víztől illetve hőforrástól megfelelő távolságba. Még ne csatlakoztassa a gépet az elektromos hálózathoz. A fenti utasítások be nem tartása esetén a garancia érvényét veszti.**

1 Öblítse ki a tartályt a használat előtt. A víztartályba csak friss, buborékmentes ivóvizet töltsön. A tartály fedele felemelhető, így a tartály közvetlenül feltölthető.

 *Az opcionális tartozékként beszerezhető vízsűrő használata javítja a vízminőséget, és meghosszabbítja a gép élettartama. Csak kereskedelmi forgalomban kapható, kifejezetten kávégépekhez tervezett vízsűrőt használjon, mely megfelel a hatályos szabványok előírásainak. A sűrőt behelyezéséhez kövesse a tartozékhoz mellékelt utasítást. A sűrőt a mellékelt utasításon szereplő gyakorisággal cserélje.*

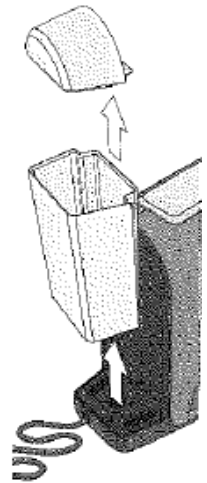

 A vízszint nem lépheti túl a MAX jelzést. Csak szénsavmentes friss vizet használjon. A forró víz vagy más folyadékok károsíthatják a tartályt.

 **Ügyeljen arra, hogy kezei, a gép, a tápvezeték és a gép tartófelülete ne legyen nedves.**

2 Csatlakoztassa a dugaszt a csatlakozóaljzatba.

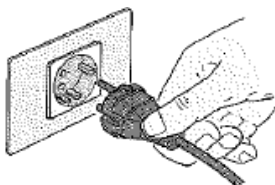

3 Nyomja meg a MULTIFUNKCIÓS gombot a gép bekapcsolásához.

 A gép a kapszulabetöltő kar felemelésével vagy a használt kapszula fiók kihúzásával is bekapcsolható.

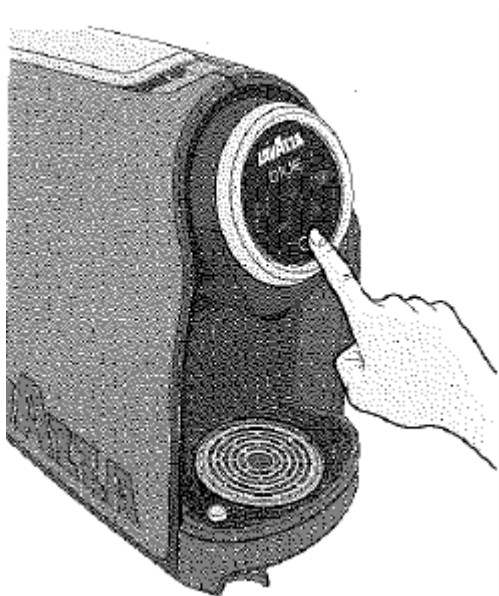

4 A gép a felmelegítési ciklussal indul. A három italadagoló gomb fehéren villogni kezd, a MULTIFUNKCIÓS gomb pedig folyamatos fehér fényel világít.

5 A gép akkor áll készen a használatra, amikor az italadagoló gombok folyamatos fehér fényre váltanak.

KÉSZENLÉTI FUNKCIÓ

 Az energiatakarékosság érdekében a gép 10 perc inaktivitás után automatikusan Eco módba, 30 perc múlva pedig készenléti módba kapcsol. A gép a 30 perc letelte előtt kézzel is készenléti módba kapcsolható a MULTIFUNKCIÓS gomb megnyomásával. Ezt az állapotot a gomb kikapcsolása jelzi. A gép használatának folytatásához nyomja meg újra a MULTIFUNKCIÓS gombot.

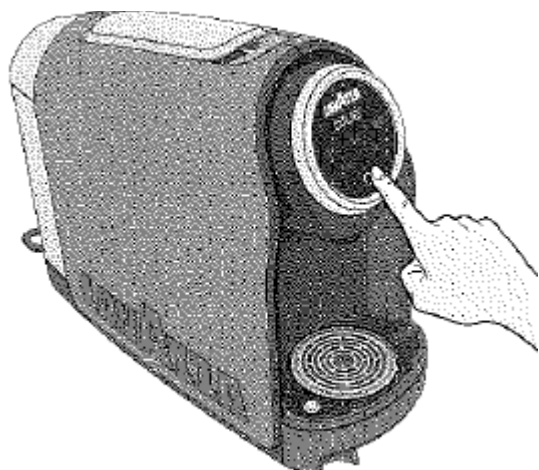

ELŐKÉSZÜLETEK A KÁVÉFŐZÉSHEZ

A kávégép kétféle pozíciót kínál a kávékészítéshez: az egyik az eszpresszó csésze, a másik a bögre pozíció.

1 Eszpresszó csésze használatához mozgassa jobbra a csésze-/bögre tartó rács emelőkarját.

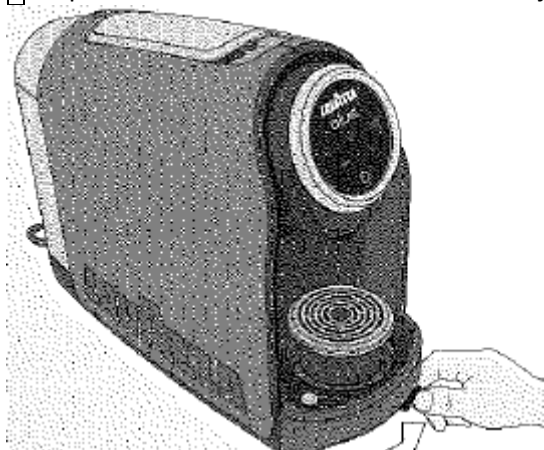

2 Tegye a csészét a rácsra.

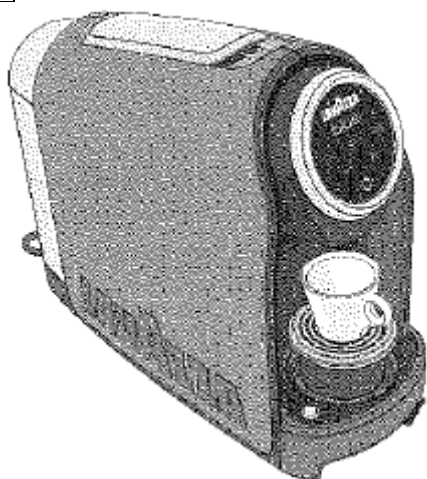

3 Nagy bögre használatához tegye a bögrét közvetlenül az alsó rácsra.



1 Az első használat alkalmával, vagy víz kiöblítésekor a gép elvégző egy előkészítő ciklust.

ESZPRESSZÓ KÉSZÍTÉSE

1 Győződjön meg róla, hogy az italadagoló gombok **BEKAPCSOLT** állapotban vannak, vagyis folyamatos fehér fényel világítanak.

1 Helyezze el a bögrét/csészét az ábrán látható módon (lásd: **ELŐKÉSZÜLETEK A KÁVÉFŐZÉSHEZ**).

1 Hogy kávéja mindig tökéletes hőmérsékletű legyen, érdemes a csészét meleg vízzel előmelegíteni. Tegye a csészét a kifolyócső alá, de ne tegyen kapszulát a gépbe. Valamelyik adagoló gomb megnyomásával adagoljon elegendő meleg vizet a csésze előmelegítéséhez.

2 A kapszulatartó ház nyitásához emelje fel a kapszulabetöltő kart, amíg be nem kattann a felső pozícióba.



1 Ne nyúljon be a kapszulatartó házba, és ne tegyen bele semmilyen más tárgyat. Csak Lavazza blue vagy kompatibilis kapszulák helyezhetők el a kapszulatartó házban.

3 Helyezzen egy Lavazza blue kapszulát a kapszulatartó házba.

⚠ Az egyszer használatos kapszulák egy kávé elkészítésére használhatók. **NE** használja fel többször a kapszulákat. Kettő vagy több kapszula behelyezése a gép üzemképtelenségét okozhatja.

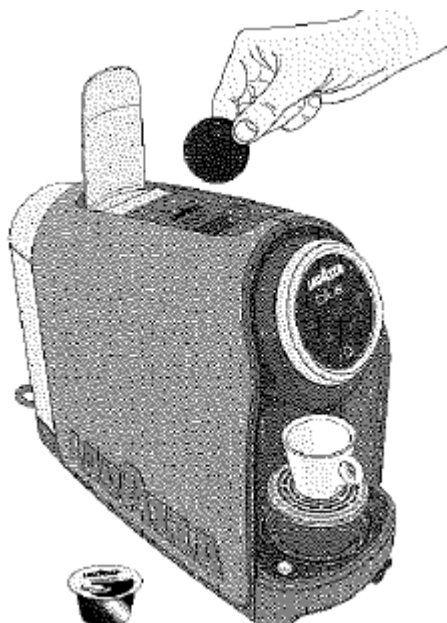

4 Engedje le a kapszulebetöltő kart a kapszuletartó ház lezárásához.

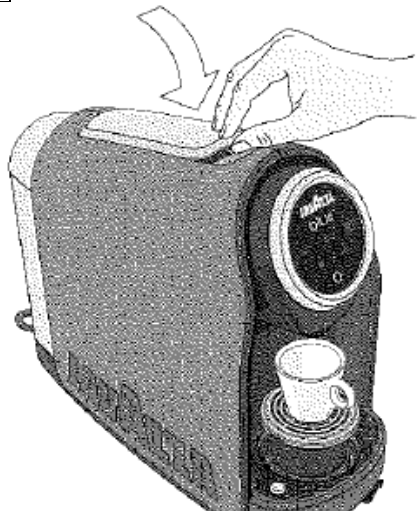

5 Nyomja meg az ESZPRESSZÓ (30 ml) gombot a kávékészítés indításához. A gép automatikusan leállítja az adagolást, amikor elérte a beprogramozott mennyiséget.

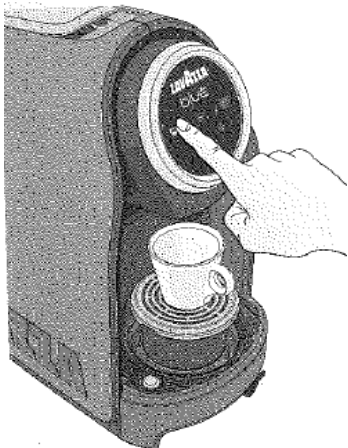

A kávé készítése közben az adagoló gomb fehér fénnel villog.

 **Ha a kávékészítési ciklus közben megszakad az áramellátás, állítsa helyre az áramellátást, és indítsa újra a kávékészítési ciklust.**

6 Új kávékészítési ciklus indítása előtt várja meg, hogy az adagoló gombok és a multifunkciós gomb újra folyamatos fehér fénnel világítson.

7 A kávékészítés befejezése után emelje fel, majd engedje le újra a kapszulabetöltő kart az elhasznált kapszula kiadásához.

HOSSZÚ ESZPRESSZÓ KÉSZÍTÉSE

Hajtsa végre az **ESZPRESSZÓ KÉSZÍTÉSE** fejezetben leírt 1., 2. 3. és 4. lépéseket.

5 Nyomja meg a HOSSZÚ ESZPRESSZÓ (45 ml) gombot a kávékészítés indításához. A gép automatikusan leállítja az adagolást, amikor elérte a beprogramozott mennyiséget.

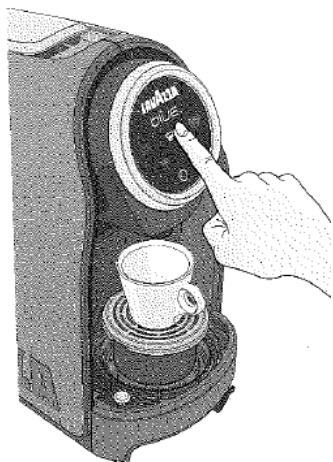

6 Új kávékészítési ciklus indítása előtt várja meg, hogy az adagoló gombok és a multifunkciós gomb újra folyamatos fehér fénnel világítson.

7 A kávékészítés befejezése után emelje fel, majd engedje le újra a kapszulabetöltő kart az elhasznált kapszula kiadásához.

SZABADON BEÁLLÍTHATÓ MENNYISÉGŰ KÁVÉ KÉSZÍTÉSE

Hajtsa végre az **ESZPRESSZÓ KÉSZÍTÉSE** fejezetben leírt 1., 2. 3. és 4. lépéseket.

5 Nyomja meg a SZABADON BEÁLLÍTHATÓ adagoló gombot a kávékészítés indításához. A kívánt kávémenyiség elérése után nyomja meg újra a gombot a kávéfőzés leállításához.

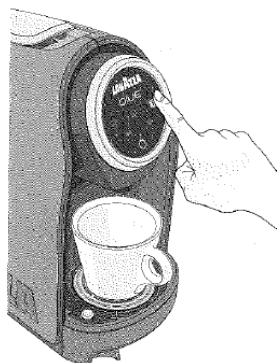

6 Új kávékészítési ciklus indítása előtt várja meg, hogy az adagoló gombok és a multifunkciós gomb újra folyamatos fehér fényel világítson.

7 A kávékészítés befejezése után emelje fel, majd engedje le újra a kapszulabetöltő kart az elhasznált kapszula kiadásához.

I Oldható kapszulák esetén a termék optimális ízhatása érdekében a kapszula behelyezése előtt érdemes egy kis mennyiségű öblítést elvégezni (tiszta vízzel).

A KÁVÉADAG PROGRAMOZÁSA

I A mennyiségek programozását mindig ugyanazzal a gombbal kell elvégezni. Más gombok lenyomását a készülék nem veszi figyelembe. A lefőzött kávé (min. 20 ml) beprogramozott mennyisége a programozás megismétlésével módosítható. 20 ml-nél kisebb kávéadag beállítása esetén a megadott mennyiségtől függetlenül a kávégép az adagolható minimális mennyiséget fogja eltárolni a memóriában.

1 A kapszulatartó ház nyitásához emelje fel a kapszulabetöltő kart, amíg be nem kattann a felső pozícióba.

2 Helyezzen egy Lavazza blue kapszulát a kapszulatartó házba.

3 Engedje le a kapszulabetöltő kart a kapszulatartó ház lezárásához.

4 Nyomja meg és tartsa lenyomva legalább 5 másodpercig valamelyik kávéadagoló gombot. A kiválasztott gomb villogni kezd, és a kávégép programozási módba lép. Ekkor engedje fel a gombot.

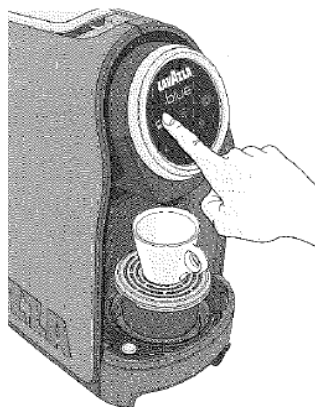

5 A kívánt kávé mennyiség elérése után nyomja meg újra a gombot a kávéfőzés leállításához.

I Ha a beprogramozott mennyiség meghaladja a megengedett maximális mennyiséget (240 ml), a gép automatikusan leállítja az adagolást, az adagoló gomb villogni fog, és az utoljára beprogramozott mennyiség tárolódik el a memóriában.

Ha programozás közben áramszünet történik, az utoljára beprogramozott mennyiség marad a memóriában.

Ha az adag programozása közben vízhiány lép fel, a gép leállítja az adagolást, és az éppen programozás alatt álló adag nem tárolódik el a memóriában. A víztartály feltöltése után ismétlje meg az adag programozását.

KARBANTARTÁS ÉS TISZTÍTÁS

 Ne használjon alkoholt, oldószert vagy egyéb maró hatású anyagot, illetve ne szárítsa sütőben a kávégép alkatrészeit. A gép alkatrészeit (az elektromos alkatrészek kivételével) hideg/langyos vízzel és nem dörzsölő hatású kendővel/szivaccsal mossa le. A csepptálcat két-háromnaponta tisztítsa meg. Ne hagyjon vizet a tartályban és a vízkörben 3 napnál hosszabb ideig. Ha mégis ez történik, öblítse ki a tartályt és a vízkört, majd töltsse fel a tartályt friss vízzel, és kávékészítés előtt „főzzön le” egy adagot kapszula nélkül.

A KÁVÉKIFOLYÓ TISZTÍTÁSA

A kifolyó tisztításához végezzen el minden héten egy KÁVÉKÉSZÍTÉST kapszula behelyezése nélkül.

A KAPSZULA FIÓK ÉS A CSEPTÁLCA TISZTÍTÁSA

 A kapszula fiók visszajelző lámpájának villogása azt jelzi, hogy a használt kapszula fiók megtelt, ezért ki kell üríteni, majd vissza kell helyezni.

A csepptálca rácán lévő úszó jelzi a csepptálca max. befogadóképességét.

1 Vegye ki a használt kapszula fiók/csepptálca egységet.

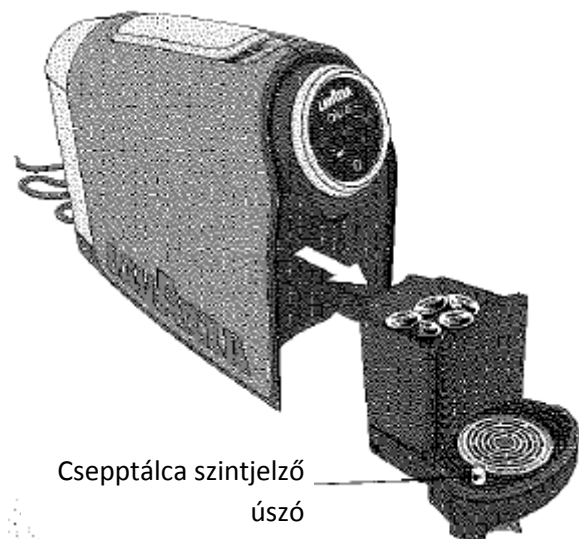

 Ha a fiókot 5 másodpercnél hosszabb időre kiveszi a gépből, a gép lenullázza a behelyezett kapszulák számlálóját.

2 Vegye le az egységről a használt kapszula fiókot, és ürítse ki a használt kapszulákat. Öntse ki a folyadékot a csepptálcából.

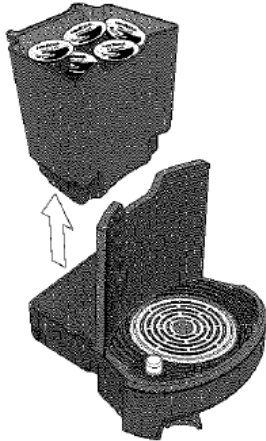

3) Mozdítsa jobbra a csésze-/bögregrető rács emelőkarját.

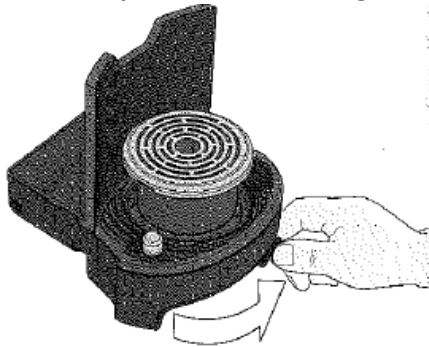

4) Vegye ki a rácst, a rácstartót és a cseptálca rácsát.

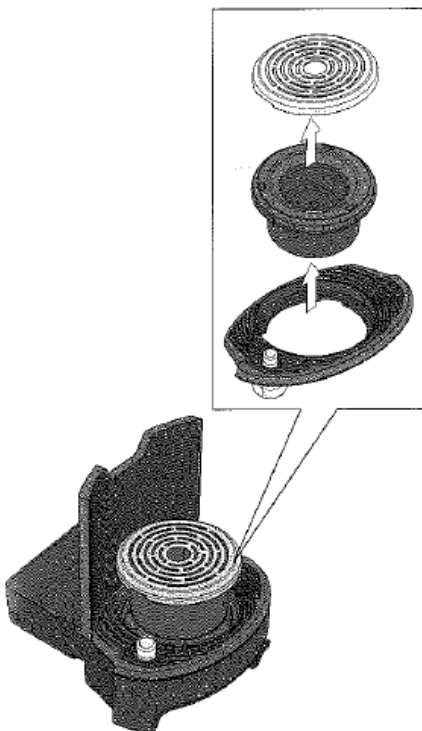

5) Tisztítsa meg az alkatrészeket hideg vagy langyos vízzel, majd száradás után helyezze vissza őket a megfelelő helyre.

VÍZKŐMENTESÍTÉS

Normális jelenség, hogy a készülékben a használata során idővel vízkő rakódik le. A gépet 3-4 havonta és/vagy a vízáramlás csökkenése esetén vízkőmentesíteni kell. A vízkőmentesítést akkor kell elvégezni, amikor a vízkőmentesítő gomb lámpája bekapcsol (ha engedélyezve van).



Üzemzavar esetén a külön megvásárolható tartozékokra és/vagy alkatrészekre vonatkozóan is a jelen használati és karbantartási útmutató előírásait kell követni.

A vízkőmentesítési ciklus indítását lásd a GÉP MENÜJE fejezetben.





BLUETOOTH

A gép Bluetooth® v4.0 (alacsony energiaigényű Bluetooth-kompatibilis) rendszerrel van felszerelve, mely lehetővé teszi a hivatalos szervizek számára a karbantartások ellenőrzését.

A GÉP BEÁLLÍTÁSA

A gép menüjének megnyitásához nyomja le és tartsa lenyomva legalább 5 másodpercig a MULTIFUNKCIÓS gombot.



A gép menüjében a gombokhoz különböző funkciók társulnak, melyekkel elindítható a vízkőmentesítési ciklus, visszaállíthatók a gyári beállítások vagy beállítható a gép hőmérséklete.

-  Vízkőmentesítési ciklus
-  Gyári beállítások visszaállítása
-  Hőmérséklet beállítása
-  Görgetés a funkciók között

Nyomja meg a MULTIFUNKCIÓS gombot a gép menüjében található különböző funkciók közötti görgetéshez.

VÍZKŐMENTESÍTÉSI CIKLUS



A MULTIFUNKCIÓS gomb  folyamatos fehér fénnel világít.
A kapszulafigó lámpa  piros fénnel világít.
Az ESZPRESSZÓ adagoló gomb  fehér fénnel világít.









Ellenőrizze, hogy ne legyen kapszula a kapszulatartó házban.

1 A vízkőmentesítési funkció eléréséhez nyomja meg a gép menüjében az ESZPRESSZÓ  gombot.



A vízkőmentesítésre való figyelmeztetés be- vagy kikapcsolásához nyomja meg a HOSSZÚ ESZPRESSZÓ  gombot.



Figyelmeztetés bekapcsolva:   



Figyelmeztetés kikapcsolva:   

 : kikapcsolva,  : világít,  : villog

2 A vízkőmentesítési funkció indításához nyomja meg az ESZPRESSZÓ gombot.



A  /  adagoló gombok villogása azt jelzi, hogy kapszula van a kapszulatartó házban. A kapszula kiengedéséhez húzza fel és zárja le a kapszulebetöltő kart.

A  /  adagoló gombok és a  gomb felváltva történő villogása azt jelzi, hogy vízszűrő van a tartályban. Vegye ki a szűrőt.

3 Vegye ki, és ürítse ki a csepptálcát és a használt kapszula fiókot.



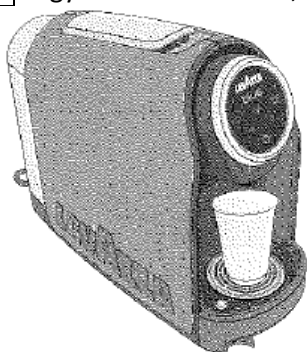

A kapszulafigó figyelmeztető lámpa  ekkor piros fénnel villog.

4 Tegye vissza a fiókokat, és tegyen egy nagyobb edényt a kifolyócső alá.



5 Vegye ki a víztartályt, és töltsse fel vízkőmentesítő termékkel.

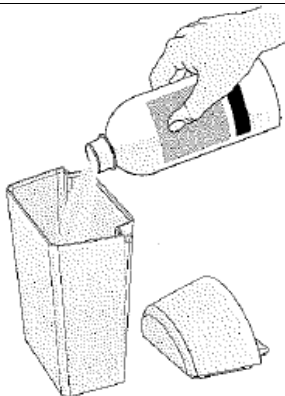

1 A víztartály figyelmeztető lámpa  és a szabadon beállítható adagoló gomb  ekkor felváltva villog.



1 *Vízkőmentesítéshez a kereskedelmi forgalomban kapható, kávégépekhez ajánlott, nem mérgező és/vagy ártalmatlan vízkőmentesítő terméket használjon. A vízkőmentesítési ciklus indítása előtt ellenőrizze, hogy ne legyen kapszula a kapszulatartó házban.*

 **A vízkőmentesítő oldatot és a ciklus befejezéséig a gép által adagolt termékeket meginni tilos! Ne használjon ecetet vízkőmentesítésre.**

6 Tegye a helyére a vízkőmentesítő oldattal feltöltött víztartályt. A gép automatikusan megkezdi a vízkőmentesítő ciklust.

1 A vízkőmentesítő ciklus közben a víztartály figyelmeztető lámpa  és a kapszula fiók figyelmeztető lámpa  felváltva villog.

 **A vízkőmentesítő ciklus során a gép automatikusan szüneteket tart, hogy a tartály ki tudjon ürülni.**

7 A vízkőmentesítő oldat kiürítése után a ciklus átmenetileg leáll. Vegye ki a csepptálcát és a használt kapszula fiókot, majd ürítse ki a vízkőmentesítő oldat felfogására odahelyezett edényt.

 A kapszulafiók figyelmeztető lámpa  ekkor piros fénnel villog.

8 Tegye vissza a fiókokat a gépbe, és helyezze a gyűjtőedényt a kifolyócső alá.

9 Vegye ki a víztartályt, öblítse át, és mossa ki alaposan. Töltse fel friss, szénsavmentes ásványvízzel.



 A víztartály figyelmeztető lámpa  villog.

10 Tegye a helyére víztartályt. A gép automatikusan megkezdí az öblítı ciklust.

 Az öblítı ciklus befejezéséhez adagolni kell egy minimális mennyiségő vizet. Szükség esetén töltsé újra a tartályt.





 Az öblítı ciklus során a gép automatikusan szüneteket tart, hogy a tartály ki tudjon ürülni.

11 A vízadagolás végén az öblítı ciklus befejeződik.

A  /  adagoló gombok és a  gomb felváltva történő villogása azt jelzi, hogy vízszűrő van a tartályban. Tegye be a szűrőt, és nyomja meg valamelyik adagoló gombot a megerősítéshez.

12 Vegye ki a csepptálcát és a használt kapszula fiókot, majd ürítse ki az öblítéshez használt edényt.

GYÁRI BEÁLLÍTÁSOK VISSZAÁLLÍTÁSA

 A MULTIFUNKCIÓS gomb  folyamatos fehér fénnel világít.
A kapszulafiók lámpa  piros fénnel világít.
Az ESZPRESSZÓ adagoló gomb  fehér fénnel világít.



1 Nyomja meg a gép menüjében a MULTIFUNKCIÓS  gombot.

 A HOSSZÚ ESZPRESSZÓ:  gomb fehér fénnel világít.

2 Nyomja meg a HOSSZÚ ESZPRESSZÓ:  gombot a gép beállításainak visszaállításához.



 Ezzel visszaállította a gépet a gyári beállításokra.

HŐMÉRSÉKLET BEÁLLÍTÁSA

 A MULTIFUNKCIÓS gomb  folyamatos fehér fénnel világít.
A kapszulafiók lámpa  piros fénnel világít.

Az ESZPRESSZÓ adagoló gomb  fehér fénnel világít.



1 Nyomja meg kétszer a gép menüjében a MULTIFUNKCIÓS  gombot.



 A SZABADON BEÁLLÍTHATÓ  gomb fehér fénnel világít.



2 Nyomja meg a SZABADON BEÁLLÍTHATÓ  gombot a hőmérséklet-beállítási menü megnyitásához.

 Alapértelmezés szerint a gép alacsony hőmérsékletre van beállítva.

Nyomja meg a SZABADON BEÁLLÍTHATÓ  gombot a hőmérséklet kiválasztásához.

Alacsony hőmérséklet:   

Normál hőmérséklet:   













Magas hőmérséklet:   







 : kikapcsolva,  : világít,  : villog

3 Nyomja meg a MULTIFUNKCIÓS  gombot.

HIBAELHÁRÍTÁS

Sz.	Észlelt probléma	Lehetséges okok	Megoldás	Eredmény
1	A gép nem kapcsol be. A működést jelző lámpák kikapcsolnak a MULTIFUNKCIÓS  gomb megnyomása után.	1 – A gép nincs csatlakoztatva az áramforráshoz.	Csatlakoztassa a gépet az áramforráshoz.	Rendben: probléma megoldva. Sikertelen: tovább a 2. lépésre
		2 – A gépet egy olyan hosszabbítóhoz csatlakoztatták, ami nem működik.	Csatlakoztassa a gépet közvetlenül az áramforráshoz.	Rendben: probléma megoldva. Sikertelen: tovább a 3. lépésre
		3 – Az áramforrás nincs feszültség alatt.	Csatlakoztasson egy másik készüléket az áramforráshoz, és ellenőrizze le, hogy az működik-e.	Rendben: a gépet szervizelni kell. Sikertelen: tovább a 2. lépésre
2	A gép felmelegítése nagyon sokáig tart.	1 – A gépet alacsony hőmérsékleten tárolták (pl. pincében, garázsban).	Tegye a gépet megfelelő hőmérsékletű helyre, és készítsen két adag italt kapszula nélkül.	Rendben: probléma megoldva. Sikertelen: tovább a 2. lépésre
		2 – A gép vízköves.	Végezze el a gép vízkőmentesítését.	Rendben: probléma megoldva. Sikertelen: a gépet szervizelni kell.
3	A gép nagyon zajos.	1 – A gép nem sík és stabil felületen áll.	Ellenőrizze a felületet.	Rendben: probléma megoldva. Sikertelen: tovább a 2. lépésre
		2 – A tápkábel rosszul van elhelyezve.	Ellenőrizze a tápkábel csatlakozását a gép alsó részénél.	Rendben: probléma megoldva. Sikertelen: tovább a 3. lépésre
		3 – A mozgatható alkatrészeket nem megfelelően rögzítették.	Rögzítse megfelelően a mozgatható alkatrészeket.	Rendben: probléma megoldva. Sikertelen: tovább a 4. lépésre
		4 – Nincs víz a tartályban.	Töltse fel a tartályt friss ivóvízzel.	Rendben: probléma megoldva. Sikertelen: tovább az 5. lépésre
		5 – Nincs kapszula a gépben.	Tegyen a gépbe egy Lavazza vagy kompatibilis kapszulát.	Rendben: probléma megoldva. Sikertelen: a gépet szervizelni kell.
4	A gép nem adagol kávé.	1 – Elektromos hiba: a gombok nem működnek.	Nyomja meg az egyik gombot, és ellenőrizze a jelzőfény működését (fehér villogás), valamint a gép bekapcsolását.	Rendben: probléma megoldva. Sikertelen: tovább a 2. lépésre
		2 – Nincs víz a tartályban.	Töltse fel a tartályt friss ivóvízzel.	Rendben: probléma megoldva. Sikertelen: tovább a 3. lépésre
		3 – A tartály nincs megfelelően behelyezve.	Helyezze be megfelelően a tartályt.	Rendben: probléma megoldva. Sikertelen: tovább a 4. lépésre
		4 – A bekapcsolás sikertelen volt.	Ismételje meg a kávégép bekapcsolási folyamatát.	Rendben: probléma megoldva. Sikertelen: a gépet szervizelni kell.

5	Víz szivárog a kávégép első részéből.	1 – A használt kapszula fiók nincs megfelelően a helyén.	Tegye a helyére rendesen a használt kapszula fiókot.	Rendben: probléma megoldva. Sikertelen: tovább a 2. lépésre
		2 - A használt kapszula fiók megtelt.	Ürítse ki a használt kapszula fiókot és a cseptálcát.	Rendben: probléma megoldva. Sikertelen: tovább a 3. lépésre
		3 – A kapszula beragadt.	Emelje fel és engedje le a kapszulabetöltő kart. Ha ez nem elég, húzza ki a gépet az elektromos hálózathoz, és kézzel vegye ki a kapszulát a csatornából.	Rendben: probléma megoldva. Sikertelen: tovább a 4. lépésre
		4 – Nem kompatibilis kapszula.	Lavazza vagy kompatibilis kapszulákat használjon.	Rendben: probléma megoldva. Sikertelen: a gépet szervizelni kell.
6	Víz szivárog a kávégép hátsó részéből.	1 – A tartály nincs megfelelően a helyén.	Tegye a helyére rendesen a tartályt.	Rendben: probléma megoldva. Sikertelen: tovább a 2. lépésre
		2 – A tartály megsérült.	Vegye le a tartályt, és ellenőrizze, nincs-e rajta repedés.	Rendben: probléma megoldva. Sikertelen: a gépet szervizelni kell.
7	A betöltő kar nem éri el a betöltési pozíciót, vagy túlzott erővel kell lenyomni.	2 - A használt kapszula fiók megtelt.	Ürítse ki a használt kapszula fiókot és a cseptálcát.	Rendben: probléma megoldva. Sikertelen: tovább a 2. lépésre
		2 – A kapszulát nem megfelelően helyezték be.	Ismételje meg a	Rendben: probléma megoldva. Sikertelen: a gépet szervizelni kell.
8	A  /  figyelmeztető lámpák villognak és az ESZPRESSZÓ  gomb folyamatosan világít.	1 – A gép meghibásodott, CPU hiba	Kapcsolja ki és be a gépet.	Rendben: probléma megoldva. Sikertelen: a gépet szervizelni kell.
9	A  /  figyelmeztető lámpák villognak és az ESZPRESSZÓ  gomb villog.	1 – A gép meghibásodott, szoftverhiba	Kapcsolja ki és be a gépet.	Rendben: probléma megoldva. Sikertelen: a gépet szervizelni kell.
10	A  /  figyelmeztető lámpák villognak és az HOSSZÚ ESZPRESSZÓ  gomb folyamatosan világít.	1 – A gép belsejében mért hőmérséklet nem éri el az 5 °C-ot, vagy meghaladja a megengedett maximális értéket.	Hagyja a gépet szobahőmérsékleten a szükséges ideig (a kiinduló hőmérséklettől függően ez akár 2 órát is igénybe vehet).	Rendben: probléma megoldva. Sikertelen: a gépet szervizelni kell.
11	A  /  figyelmeztető lámpák villognak és az HOSSZÚ ESZPRESSZÓ  gomb villog.	1 – Áramellátással kapcsolatos hiba.	Kapcsolja ki és be a gépet.	Rendben: probléma megoldva. Sikertelen: a gépet szervizelni kell.

12	A  /  figyelmeztető lámpák villognak és a SZABADON BEÁLLÍTHATÓ  gomb folyamatosan világít.	1 – A gép (belül) túlmelegedett.	Kapcsolja ki a gépet, és húzza ki az elektromos hálózathoz, majd várja meg a gép lehűlését (kb. 15 perc). Csatlakoztassa a gépet az elektromos hálózathoz, és nyomja meg a MULTIFUNKCIÓS gombot.	Rendben: probléma megoldva. Sikertelen: a gépet szervizelni kell.
13	A  /  figyelmeztető lámpák villognak és a SZABADON BEÁLLÍTHATÓ  gomb villog.	1 - A gép meghibásodott, flash hiba	Kapcsolja ki és be a gépet.	Rendben: probléma megoldva. Sikertelen: a gépet szervizelni kell.
14	Az adagoló gombok gyorsan villognak.	1- A gép meghibásodott, túlmelegedési hiba	Kapcsolja ki és be a gépet.	Rendben: probléma megoldva. Sikertelen: a gépet szervizelni kell.
15	A gombok 5 másodpercig gyorsan villognak az ital elkészítése közben.	1- A hitelkeret a min. érték alá csökkent.	Forduljon a Lavazza ügyfélszolgálatához.	Rendben: probléma megoldva. Sikertelen: a gépet szervizelni kell.
16	A gombok 5 másodpercig gyorsan villognak.	1 – A hitelkeret elfogyott.	Forduljon a Lavazza ügyfélszolgálatához.	Rendben: probléma megoldva. Sikertelen: a gépet szervizelni kell.
17	A kávé túl gyorsan kifolyik, és nem képződik krémes réteg a tetején.	1 – Nem kompatibilis kapszula.	Lavazza vagy kompatibilis kapszulákat használjon.	Rendben: probléma megoldva. Sikertelen: tovább a 2. lépésre
		2 – Használt kapszula	Mozgassa a kart alaphelyzetbe, és tegyen be egy új kapszulát.	Rendben: probléma megoldva. Sikertelen: a gépet szervizelni kell.
18	A kávé hideg.	1 – A kávé csepegtetve jön ki, a vízkör eldugult.	Futtassa le a gép mosási ciklusát.	Rendben: probléma megoldva. Sikertelen: tovább a 2. lépésre
		2 – A gép vízköves.	Végezze el a gép vízkömentesítését.	Rendben: probléma megoldva. Sikertelen: a gépet szervizelni kell.
19	A gép túl kevés vagy túl sok kávé adagol.	1 – Nem megfelelő adagot programoztak be.	Programozzon be helyes adagot.	Rendben: probléma megoldva. Sikertelen: a gépet szervizelni kell.
20	A gép nem adagol kávé, hanem gőz áramlik ki a kapszulaházból.	1 – A betöltő kart nem állították kávéfőzési pozícióba.	Állítsa a betöltő kávéfőzési pozícióba.	Rendben: probléma megoldva. Sikertelen: a gépet szervizelni kell.

21	A kávé csepegtetve jön ki a gépből.	1 – Hibás kapszula	Cserélje ki a kapszulát.	Rendben: probléma megoldva. Sikertelen: tovább a 2. lépésre
		2 – A szivattyú nem működik megfelelően.	Ellenőrizze a gép rendellenes zajait.	Rendben: probléma megoldva. Sikertelen: tovább a 3. lépésre
		3 – A kifolyócső/vízkör eldugult.	Tisztítsa meg a kifolyócsövet (lásd: KARBANTARTÁS ÉS TISZTÍTÁS).	Rendben: probléma megoldva. Sikertelen: tovább a 4. lépésre
		4 – A gép vízköves.	Végezze el a gép vízkőmentesítését.	Rendben: probléma megoldva. Sikertelen: a gépet szervizelni kell.
22	A három gomb valamelyike nem működik, és a hozzá tartozó LED ki van kapcsolva.	1 – Mechanikus elakadás.	1 – Próbálja meg kikapcsolni a gépet 10 másodpercre a tápkábel kihúzásával, majd csatlakoztassa újra a tápkábelt. Kapcsolja be a gépet újra, és ellenőrizze a gombok megfelelő működését.	Rendben: probléma megoldva. Sikertelen: tovább a 2. lépésre
			2 – Ha a probléma továbbra is fennáll, a gép a többi gombbal használható.	Rendben: probléma megoldva. Sikertelen: a gépet szervizelni kell.

Ha a fenti táblázatban nem szereplő hibajelenséget tapasztal, vagy a javasolt intézkedés nem oldotta meg a problémát, forduljon a legközelebbi Lavazza szervizközponthoz.

KOMMUNIKÁCIÓS MODUL

A gépbe szerelt kommunikációs modul a következő karakterisztikájú rádióhullámokat bocsátja ki:

- Frekvenciatartomány: 2,4 GHz – 2,4835 GHz
- Max. teljesítmény: < 3 dBm

MŰSZAKI SPECIFIKÁCIÓK

- Áramellátás: 220 – 240 V – 50/60 Hz
- Névleges teljesítmény: 1455 W
- Víztartály kapacitása: 0,9 l
- Tömeg: 4,4 kg
- A ház anyaga: hőre lágyuló műanyag
- Méretek: magasság: 35,6 cm
szélesség: 16,5 cm
mélység: 29,5 cm

A LUIGI LAVAZZA S.P.A. ezennel kijelenti, hogy ez a gép megfelel a 2014/53/EK irányelv alapvető követelményeinek és más kapcsolódó rendelkezéseinek. A gép megfelelőségi nyilatkozata elérhető a www.lavazza.com weboldalon. A gép EU országokban történő forgalmazására vonatkozóan nincsenek korlátozások.